

第49回

高松市オープンバドミントン選手権大会

期 日 令和6年3月 9日(土)
令和6年3月10日(日)

会 場 高松市総合体育館

主 催 高松市バドミントン協会

大会役員

大会会長	高松市バドミントン協会会長	綾野和男
大会副会長	高松市バドミントン協会副会長	窪田義広
大会副会長	高松市バドミントン協会副会長	白井カズ子
大会委員長	高松市バドミントン協会理事長	溝渕恵一
競技役員長	高松市バドミントン協会常任理事	高島宏
競技副役員長	〃	西尾修治
総務部長	〃	鴨田茂幸
総務委員	〃	東条美希
競技審判部長	〃	今井敬典
競技審判副部長	〃	岡田忠巳
競技委員	〃	吉田貴士
〃	〃	島崎須美
総務委員	〃	鴨田 怜
〃	〃	小西章文

タイムテーブル(第1日目)

シングルス

令和6年3月9日(土)

コート	1	2	3	4	5	6	7	8	9	10	11	12
10:30	1MS1	1MS2	1MS3	1MS4	1MS5	1MS6	1MS7	2MS1	2MS2	2MS3	2MS4	2MS5
11:10	3MS1	3MS2	3MS3	3MS4	3MS5	3MS6	3MS7	3MS8	3MS9	3MS10	1WS1	2・3WS1
11:50	1MS8	1MS9	1MS10	1MS11	2MS6	2MS7	2MS8	2MS9	2MS10	2MS11	2MS12	2MS13
12:30	3MS11	3MS12	3MS13	3MS14	3MS15	3MS16	3MS17	3MS18	1WS2	2・3WS2	2・3WS3	2・3WS4
13:10	2・3WS5	1MS12	1MS13	2MS14	2MS15	2MS16	2MS17	3MS19	3MS20	3MS21	3MS22	1WS3
13:50	2・3WS6	2・3WS7	1MS14	2MS18	2MS19	3MS23	3MS24					
14:30	2・3WS8			2MS20		3MS25						
15:10												

※試合は流し込みで行います。時間は前後いたしますので、ご注意ください。

※練習は**9時～12時の間**、第2競技場(13～18コート)を使用できます。譲り合ってお使いください。

タイムテーブル(第2日目)

ダブルス

令和6年3月10日(日)

コート	1	2	3	4	5	6	7	8	9	10	11	12
9:20	2・3WDA1	1MD1	1MD2	1MD3	1MD4	1MD5	1MD6	1MD7	2MD1	2MD2	2MD3	3MD1
10:00	2・3WDB1	3MD2	3MD3	3MD4	3MD5	3MD6	55歳MD1	1MD8	1MD9	1MD10	1MD11	2MD4
10:40	2・3WDA2	2MD5	2MD6	2MD7	3MD7	3MD8	3MD9	3MD10	3MD11	3MD12	3MD13	3MD14
11:20	2・3WDB2		1MD12	1MD13	2MD8	2MD9	3MD15	3MD16	3MD17	3MD18		
12:00	2・3WDA3	2・3WDB3	1MD14		2MD10		3MD19	3MD20				
12:40	2・3WDB決1	2・3WDB決2					3MD21					
13:20	2・3WDB決3											
14:00												

固定

流し込み

※リーグ戦(1コート)は固定。トーナメント戦(2～12コート)は流し込み。時間は前後いたしますので、ご注意ください。

※練習コートはありません。

注 意 事 項

1 競技上の注意

- (1) 本大会は令和6年度の日本バドミントン協会大会運営規程および競技規則にのっとり行います。
- (2) 試合は原則順番通りに空きコートに**流し込み方式**で行います。ただし、2日目のリーグ戦(女子2・3部複)はコート固定となります。
女子2・3部複は3チーム毎の予選リーグ戦とし、21点2ゲーム先取(規則どおり)とする。予選リーグ上位2チームによる決勝トーナメントは、15点2ゲーム先取(延長なし)とする。インターバルはゲーム間のみ120秒以内とし、ファイナルゲームのチェンジエンズは8点とします。
他の試合は正規の21点2ゲーム先取とします。インターバルも正規どおりです。
- (3) 連続試合の場合は10分間空けます。
- (4) **審判はダブルスの場合、敗者が主審・線審 勝者1名が線審をしてください。シングルスの場合、敗者が主審、線審はプレーする選手の所属チームから出してください。**
線審ができないチームは本部まで申し出てください。
第1日、第2日とも第1試合の主審・線審は本部で指名させていただきますのでご協力ください。

2 会場使用上の注意事項

- (1) 持物・貴重品は各人で管理してください。
- (2) 競技場フロア上での飲食は禁止されています。
- (3) 喫煙は体育館指定の場所をお願いします。

3 表 彰

各部とも優勝・準優勝者を表彰します。

4 コート番号

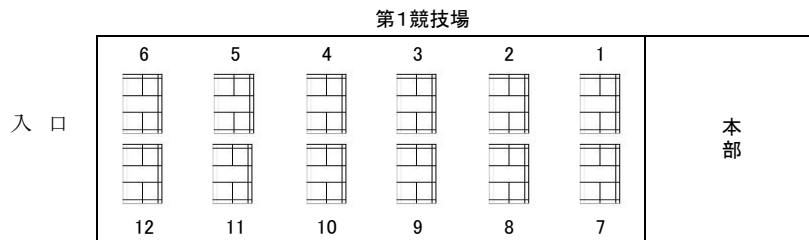

第2競技場(練習会場) 1日目のみ

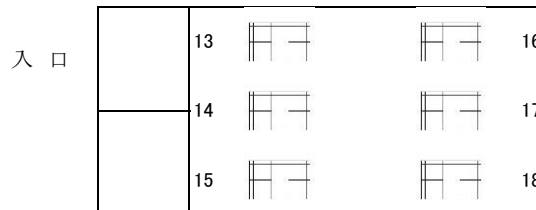

5 その他

氏名および所属の記載誤り等のある方は本部まで申し出てください。

ランク基準

1部	<ul style="list-style-type: none">・高校、高専又は大学のバドミントン部に属したことがある者のうち最上位レベル・上記以外の者でも希望者は年齢、経験に関係なく参加することができる・個人種目で2部優勝者・2部への降格は申請による
2部	<ul style="list-style-type: none">・高校、高専又は大学のバドミントン部に属したことがある者のうち上位レベル・個人種目で3部優勝者・2部優勝者でも35歳以上の者は、2部に留まることができる・1部からの年齢降格は40歳以上の者・3部への降格は申請による
3部	<ul style="list-style-type: none">・高校、高専又は大学のバドミントン部に属したことがある者・個人種目で4部優勝者・3部優勝者でも40歳以上の者は、3部に留まることができる・2部からの年齢降格は45歳以上の者・4部への降格は申請による
4部	<ul style="list-style-type: none">・中学のバドミントン部に属したことがある者・社会人からの経験者のうち上位レベル・個人種目で5部優勝者・4部優勝者でも45歳以上の者は、4部に留まることができる・3部からの年齢降格は50歳以上の者・5部への降格は申請による
5部	<ul style="list-style-type: none">・社会人からの経験者・5部優勝者でも50歳以上の者は、5部に留まることができる・初心者の部への降格はできない
初心者の部	<ul style="list-style-type: none">・社会人からの経験者のうち、バド経験2年未満の者
<ul style="list-style-type: none">・上位ランクへの参加は自由とする。・ランクが混在する場合は、上位者のクラスとする。・ランクと実力差が著しい者は、申請により降格することができる。・優勝者は当年度内は同一ランクに出場できる。・違反者は決勝トーナメントの進出権利を剥奪する。・年齢は試合当日の満年齢とする。・この基準は平成15年4月24日から適用する。(総会決定) 平成19年 4月30日一部修正。 令和 3年10月 1日改定。	

降格申請願 い

高松市バドミントン協会
競技役員長 高島 宏 殿

クラブ名
責任者名
申請者名
現クラス

㊟
㊟

部

私、
下記の理由により

は高松市バドミントン協会主催の大会においてのランクを

部に降格させて頂きたいので、よろしくお願い申し上げます。

降格に至る具体的理由；

令和 年 月 日

降格申請結果通知書

下記申請者について、協議の結果次の通りに決定いたしましたので、
ご通知申し上げます。

クラブ名
責任者名 殿
申請者名 殿

- ①申請通り認めます。
- ②申請は下記の理由により認められません。
理由；

高松市バドミントン協会
競技役員長 高島 宏

令和 年 月 日

男子1部シングルス(15名)

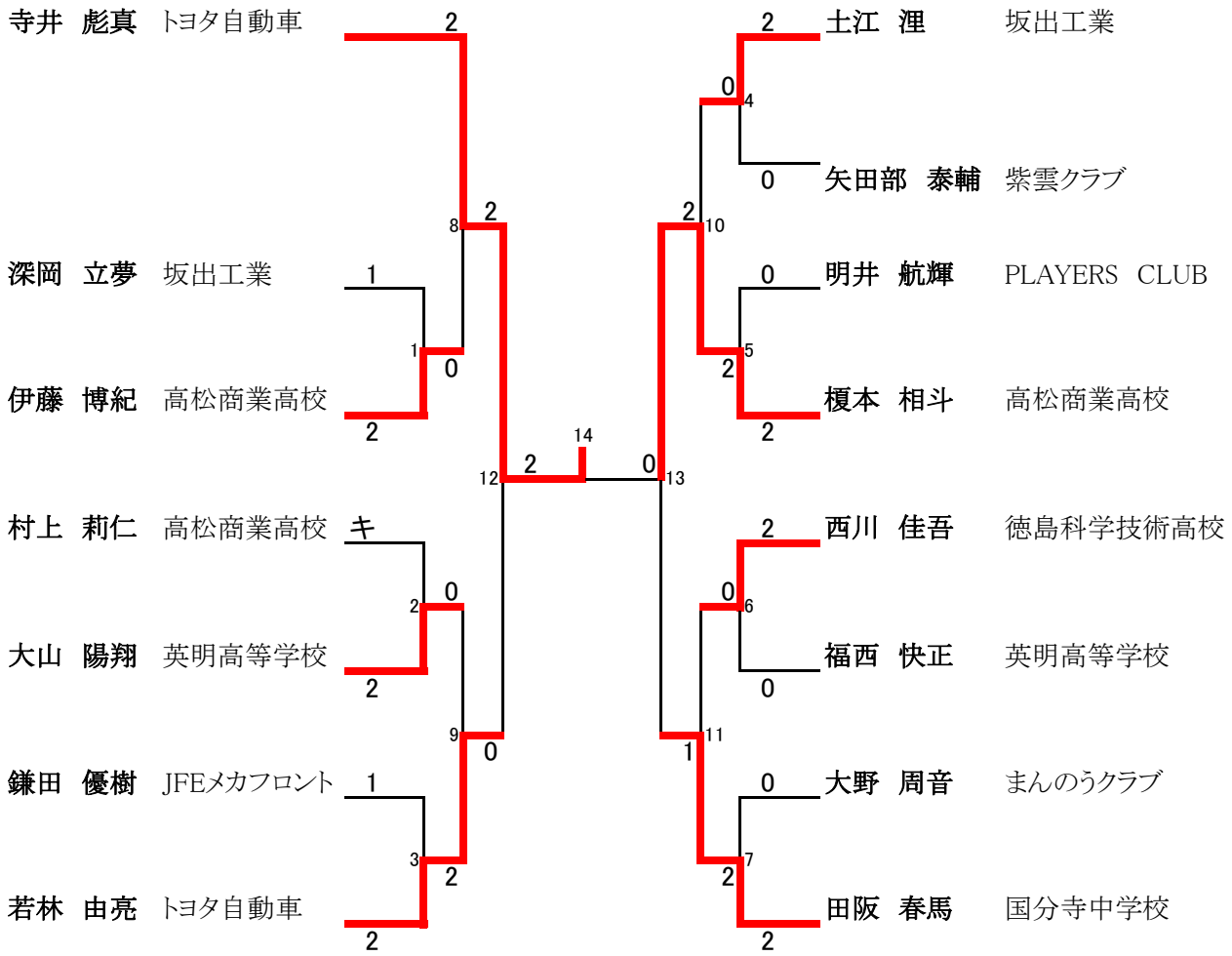

第49回 高松市オープンバドミントン選手権大会

1部 優勝
寺井 彪真



第49回 高松市オープンバドミントン選手権大会

1部 準優勝
榎本 相斗



男子2部シングルス(21名)

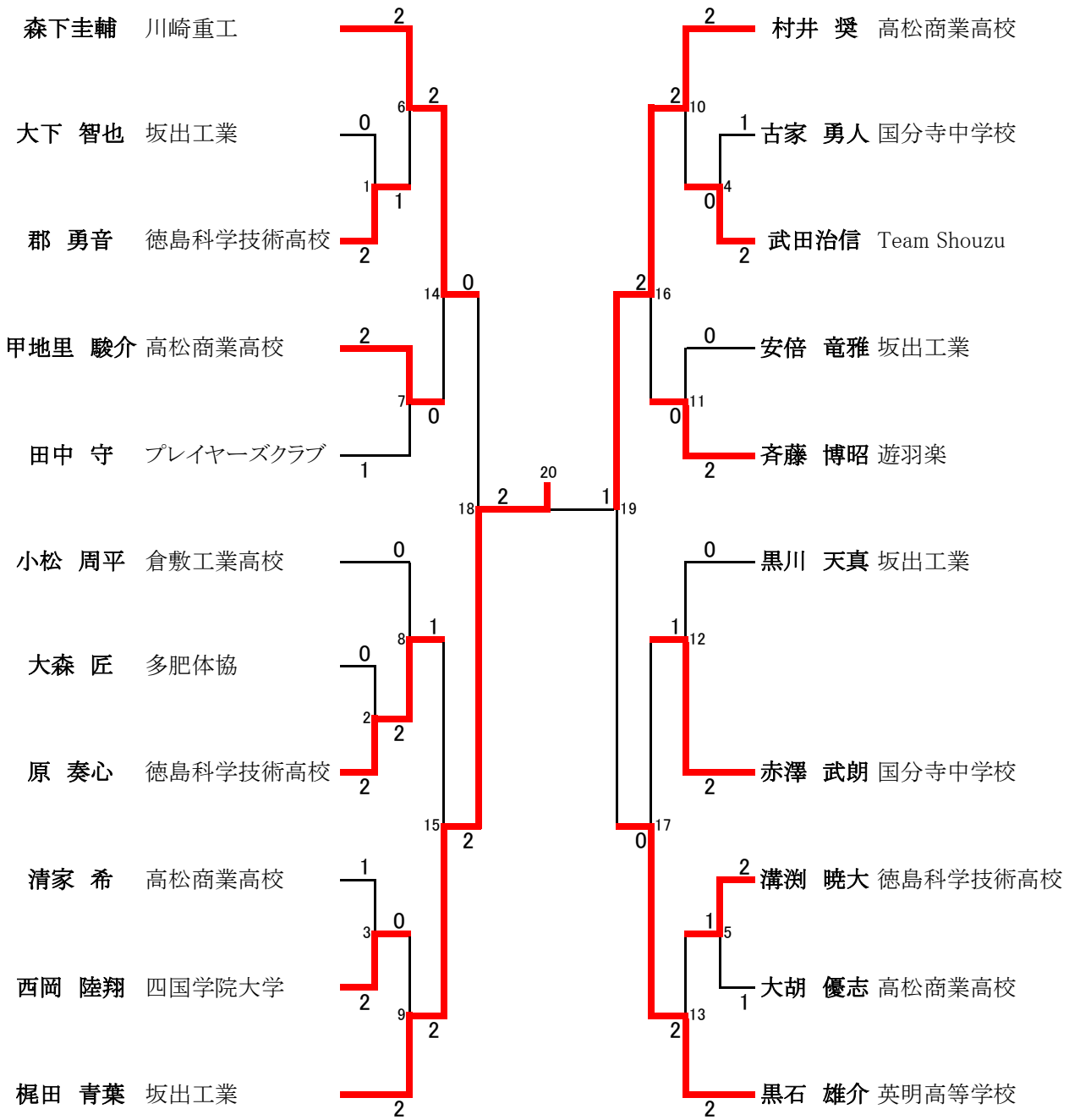

第49回 高松市オープンバドミントン選手権大会

2部 優勝
梶田 青葉



第49回 高松市オープンバドミントン選手権大会

2部 準優勝
村井 奨



男子3部シングルス(26名)

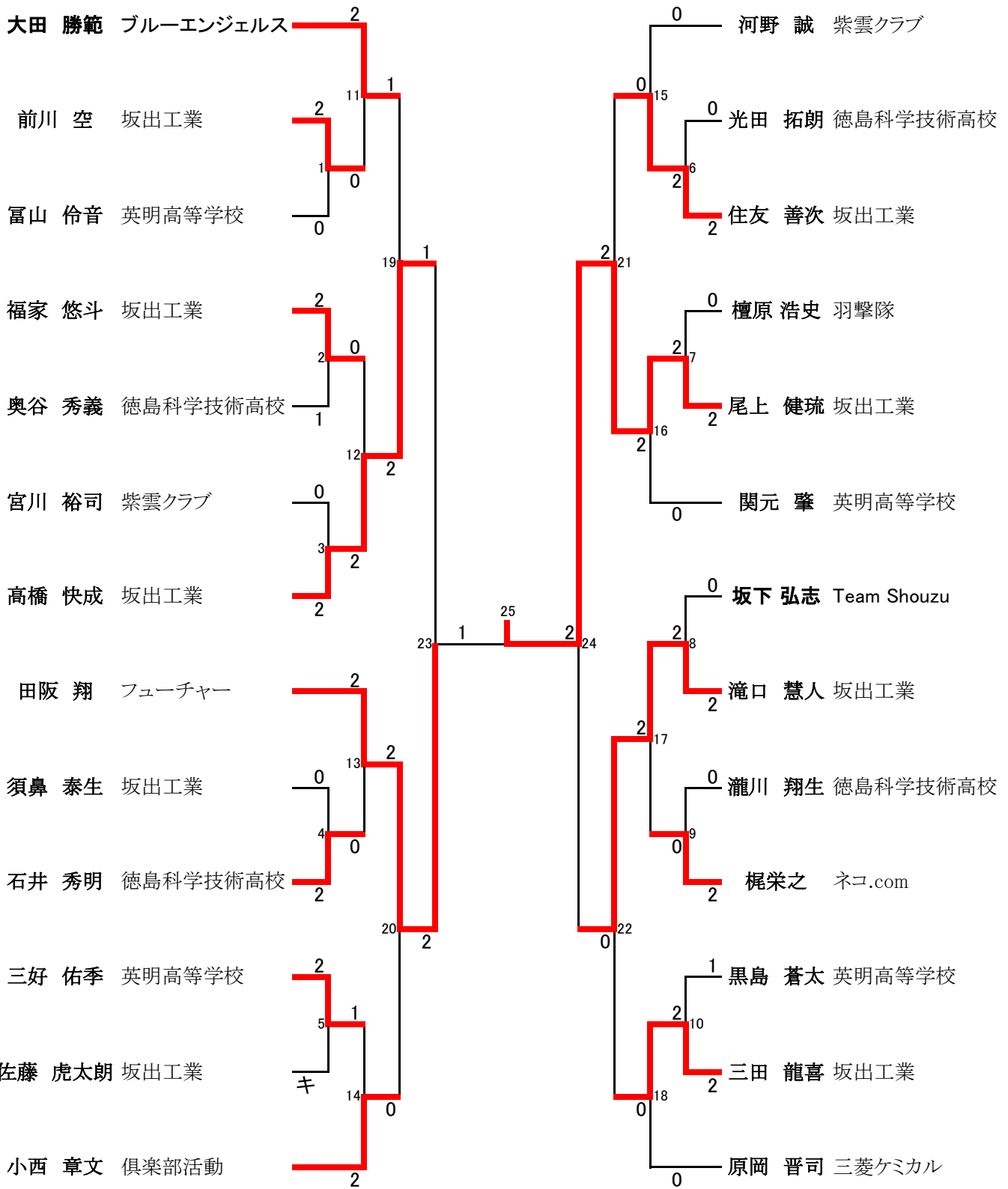

第49回 高松市オープンバドミントン選手権大会

3部 優勝
尾上 健琉



第49回 高松市オープンバドミントン選手権大会

3部 準優勝
田阪 翔



1部女子シングルス(3名)

1部女子シングルス		山川 唯奈	佐藤 里央菜	藤川 夏妃	勝敗	順位
山川 唯奈	高松商業高校	☆	2 - 0 ○ ①	- ③	1 - 0	1
佐藤 里央菜	高松商業高校	0 - 2 x ①	☆	2 - 0 ○ ②	1 - 1	2
藤川 夏妃	高松商業高校	0 - 0 ③	0 - 2 x ②	☆	0 - 1	3

第49回 高松市オープンバドミントン選手権大会

1部 優勝
山川 唯奈



第49回 高松市オープンバドミントン選手権大会

1部 準優勝
佐藤 里央菜



女子2・3部シングルス(9名)

9

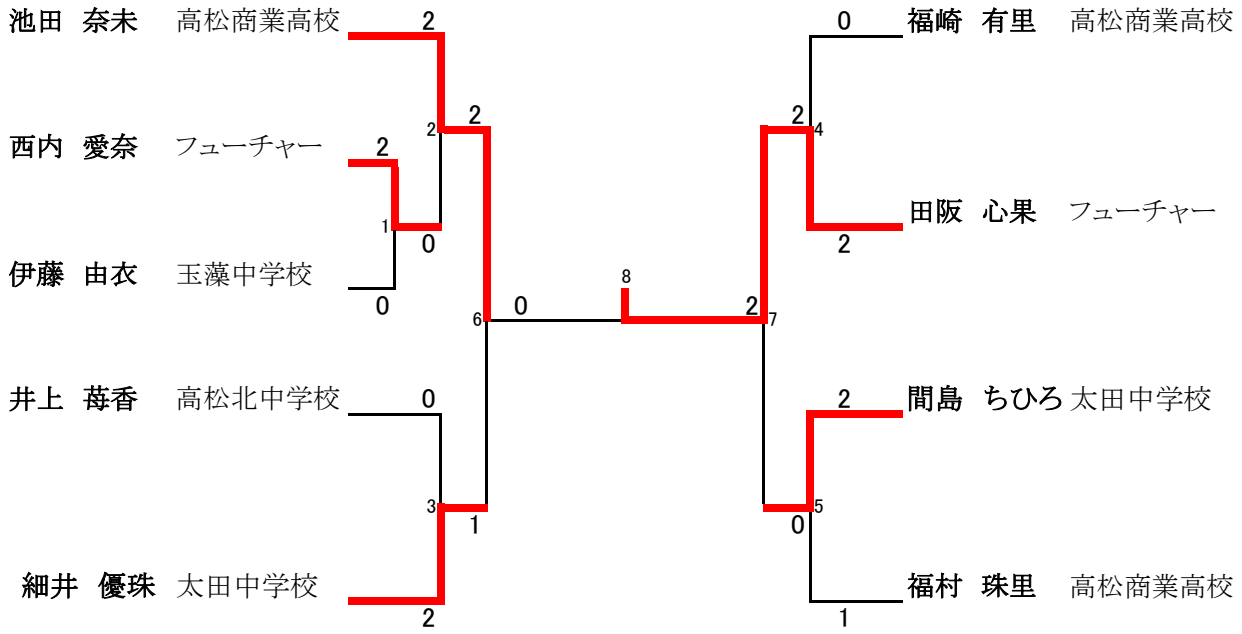

第49回 高松市オープンバドミントン選手権大会

2.3部 優勝

田阪 心果



第49回 高松市オープンバドミントン選手権大会

2.3部 準優勝

池田 奈未



1部男子ダブルス(15組)

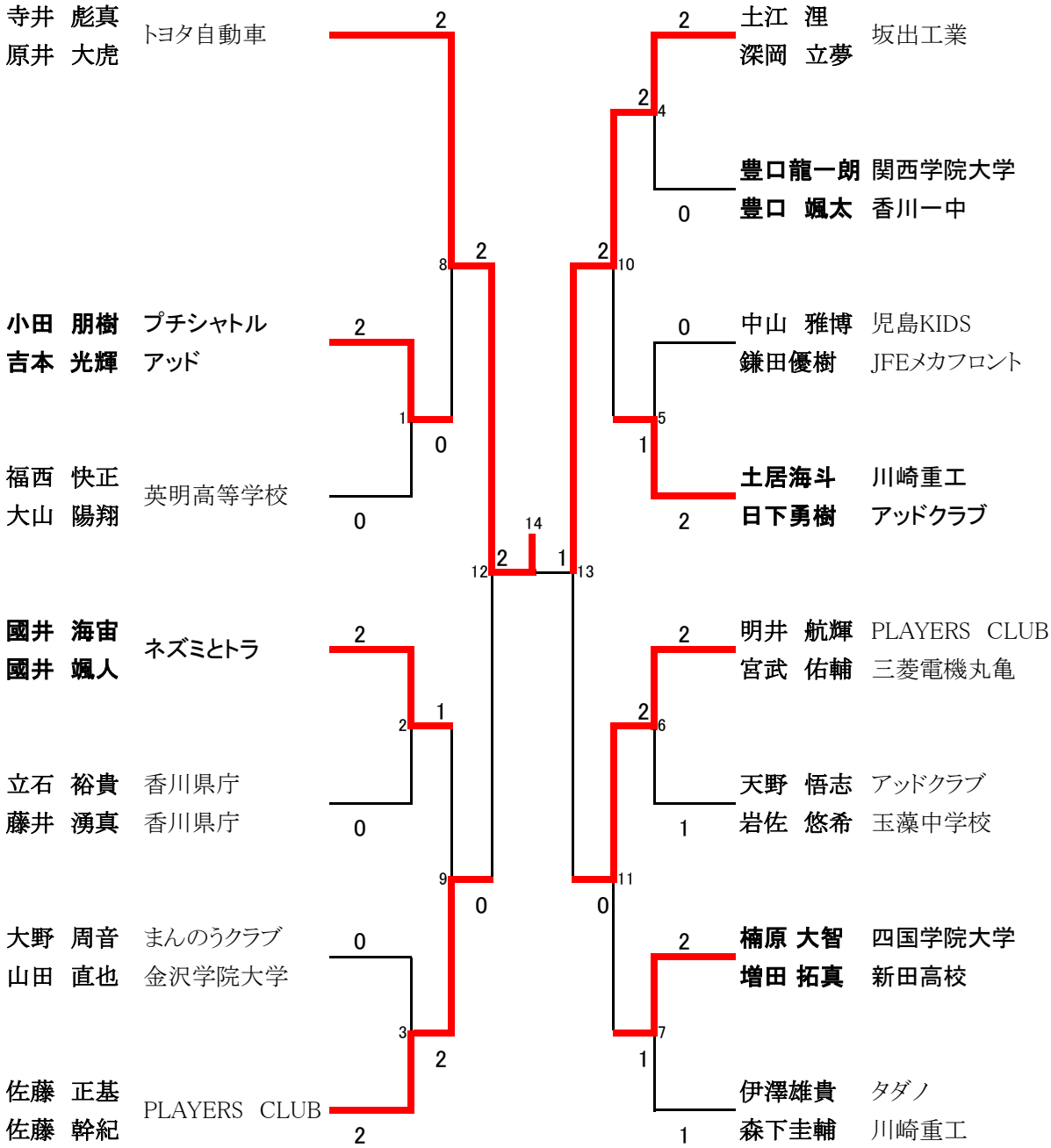

第49回 高松市オープンバドミントン選手権大会

1部 優勝
寺井 彪真
原井 大虎



第49回 高松市オープンバドミントン選手権大会

1部 準優勝
土江 湊
深岡 立夢



男子2部ダブルス(11組)

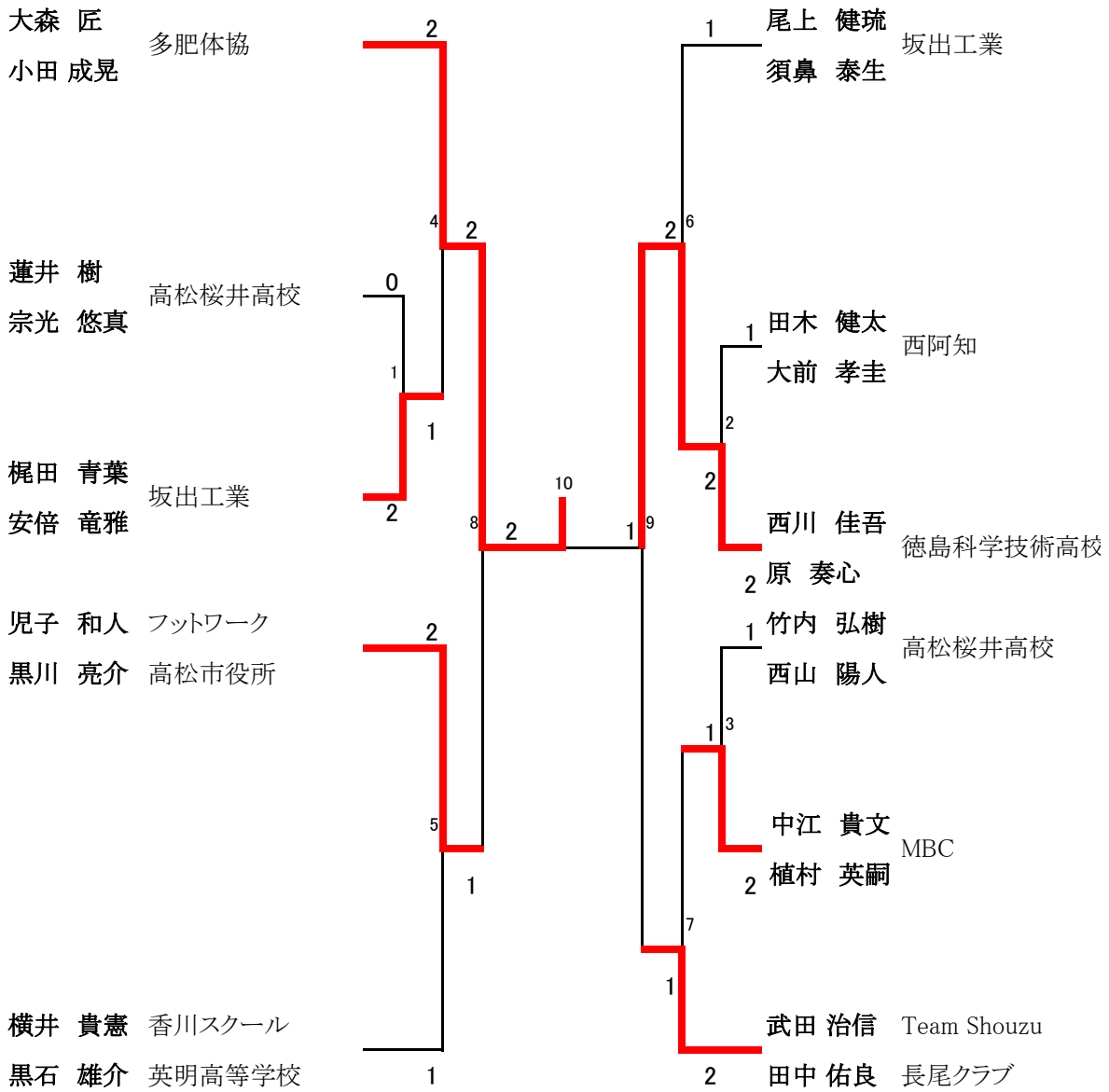

第49回 高松市オープンバドミントン選手権大会

2部 優勝

大森 匠
小田 成晃



第49回 高松市オープンバドミントン選手権大会

2部 準優勝

西川 佳吾
原 奏心



男子3部ダブルス(22組)

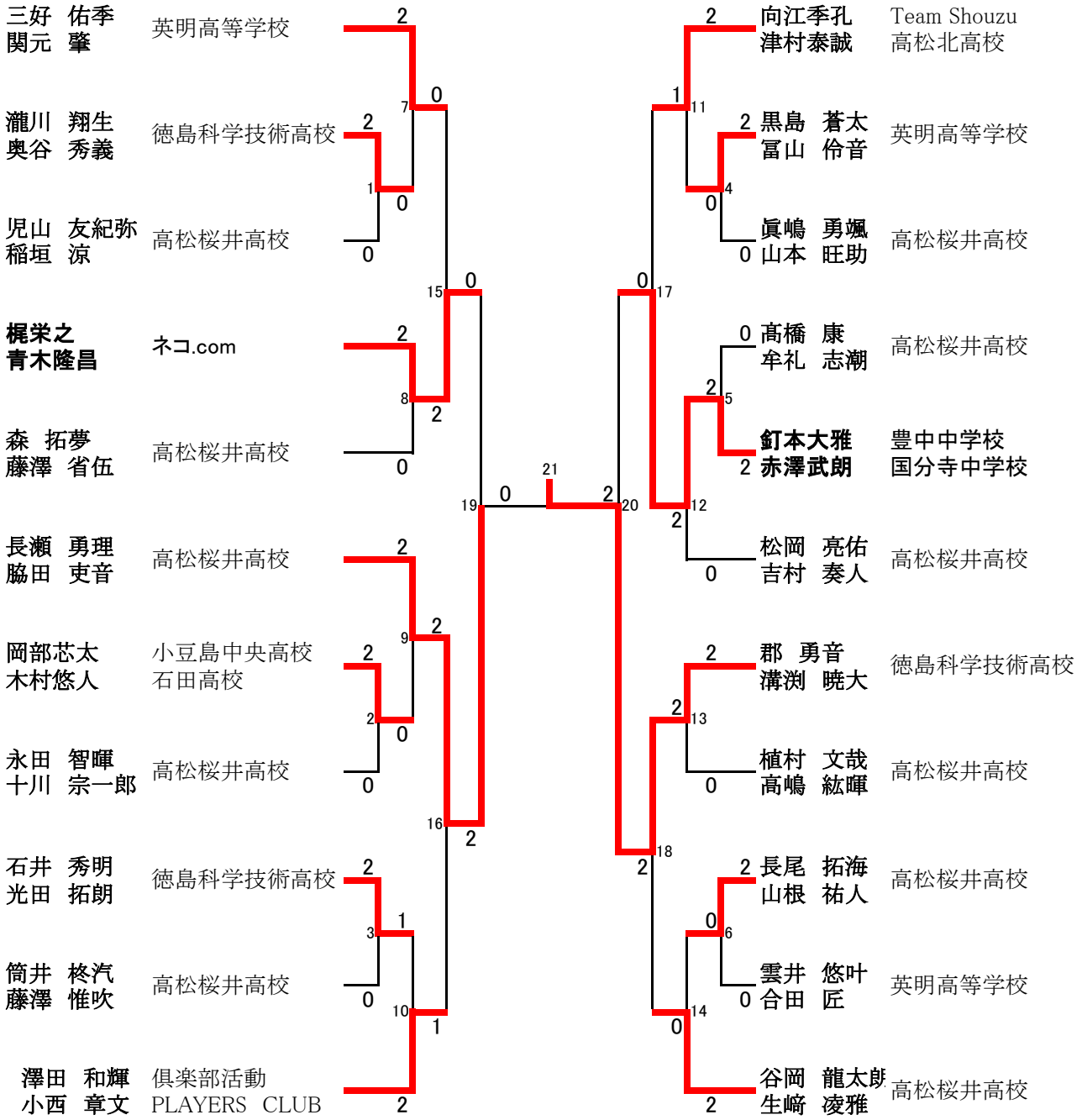

第49回 高松市オープンバドミントン選手権大会

3部 優勝
郡 勇音
溝渕 暁大



第49回 高松市オープンバドミントン選手権大会

3部 準優勝
長瀬 勇理
脇田 吏音



女子2・3部ダブルス

2・3A		那須綾子 上野早希	伊藤 由衣 井上 苺香	細井 優珠 間島 ちひろ	勝敗	順位
那須綾子 上野早希	坂出協会 Team Shouzu	☆	2 - 1 ○ ①	0 - 2 × ③	1 - 1	2
伊藤 由衣 井上 苺香	玉藻中学校 高松北中学校	1 - 2 × ①	☆	0 - 2 × ②	- 2	3
細井 優珠 間島 ちひろ	太田中学校 太田中学校	2 - ○ ③	2 - ○ ②	☆	2 -	1

2・3B		原田ひなた 山岡千莉	小西 明美 六川 由紀	脇田まゆみ 藤本まなみ	勝敗	順位
原田ひなた 山岡千莉	太田中学校 太田中学校	☆	2 - 0 ○ ①	2 - 0 ○ ③	2 -	1
小西 明美 六川 由紀	倶楽部活動 SSC	- 2 × ①	☆	2 - 0 ○ ②	1 - 1	2
脇田まゆみ 藤本まなみ	アッド Team Shouzu	- 2 × ③	- 2 × ②	☆	- 2	3

女子2・3部ダブルス決勝トーナメント

細井 優珠
間島 ちひろ

小西 明美
六川 由紀

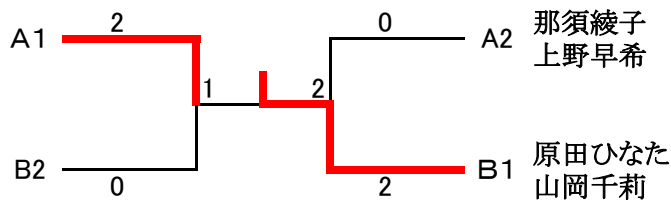

第49回 高松市オープンバドミントン選手権大会

2.3部 優勝
原田 ひなた
山岡 千莉



第49回 高松市オープンバドミントン選手権大会

2.3部 準優勝
細井 優珠
間島 ちひろ





55歳以上の部

小西 太 倶楽部活動
小泉 徹 神奈川県

2 0 原岡 晋司
青木 道彦

三菱ケミカル
プレイヤーズクラブ

第49回 高松市オープンバドミントン選手権大会

55歳以上の部 優勝

小西 太
小泉 徹



第49回 高松市オープンバドミントン選手権大会

55歳以上の部 準優勝

原岡 晋司
青木 道彦

