

第72回

高松市長杯

高松市民オープンバドミントン選手権大会

期 日 令和4年11月23日（水）

会 場 高松市総合体育館

主 催 高松市バドミントン協会



BADMINTON
SHUTTLECOCKS



飛びに伝える実力のフォーム

PRO FEATHERは1羽から14枚しか取れない羽根を厳選し、徹底した品質管理の基に理想の飛びを追求した、専門店会こだわりのシャトルコックです。

PRO FEATHER



www.badminton-psu.com

PSU 株式会社

〒100-0001 東京都千代田区千代田1-1-1

大会役員

大会会長	高松市バドミントン協会会長	綾野和男
大会副会長	高松市バドミントン協会副会長	窪田義広
大会副会長	高松市バドミントン協会副会長	白井カズ子
大会委員長	高松市バドミントン協会理事長	溝渕恵一
競技役員長	高松市バドミントン協会常任理事	高島宏
競技副役員長	〃	西尾修治
総務部長	〃	鴨田茂幸
総務委員	〃	東条美希
競技審判部長	〃	今井敬典
競技審判副部長	〃	岡田忠巳
競技委員	〃	吉田貴士
〃	〃	島崎須美
総務委員	〃	鴨田怜
〃	〃	小西章文

注 意 事 項

- 1 申込責任者は受付まで到着の旨連絡し、確認を受けること。
- 2 会場使用上の注意事項
 - (1)喫煙は指定の場所によること。
 - (2)上靴と下靴を必ず区別すること。
 - (3)更衣は指定された場所で行うこと。
 - (4)持物・貴重品は各人で責任を持つこと。
 - (5)競技場フロア上で飲食は厳禁のこと。
- 3 競技上の注意
 - (1)本大会は令和4年度の日本バドミントン協会大会運営規程および競技規則にのっとり行います。
 - (2)試合はタイムテーブルにより行いますが、試合進行の都合上コートを変更する場合があります。
 - (3)ダブルスの試合は予選リーグ、決勝トーナメント方式で行います。
各ブロックの1位・2位が決勝トーナメントに出場する資格を得ます。
(1ブロックの場合を除きます)
シングルスはトーナメント方式で行います。
 - (4)**ダブルスの試合は、予選リーグ、決勝トーナメントとも 15点2ゲーム先取(延長なし)**とします。
(インターバルはゲーム間のみ120秒以内とします。ファイナルゲームのチェンジエンスは8点とします)
シングルスの試合は、規則通り21点の2ゲーム先取とします。
 - (5)連続試合の場合は10分間空けます。

 - (6)審判は敗者が主審・線審 勝者1名が線審をしてください。
(予選リーグと決勝トーナメントの第1試合は本部で指名させていただきますのでご協力ください。連続試合などで審判ができない場合は、ブロック内でご協力ください。
 - (7)審判用紙は1試合終了する都度、本部まで提出して下さい。
 - (8)競技中の服装は原則として日本バドミントン協会審査合格品を着用して下さい。
(Tシャツはご遠慮ください)
 - (9)試合終了後の後片づけは、そのコートの最終使用者を中心をお願い致します。
 - (10)試合中に生じた事故については一切責任を負いません。
- 4 表 彰
各部とも優勝・準優勝者を表彰します。

ランク基準

ランク	基準
1部	<ul style="list-style-type: none">・高校、高専又は大学のバドミントン部に属したことがある者のうち最上位レベル・上記以外の者でも希望者は年齢、経験に関係なく参加することができる・個人種目で2部優勝者・2部への降格は申請による
2部	<ul style="list-style-type: none">・高校、高専又は大学のバドミントン部に属したことがある者のうち上位レベル・個人種目で3部優勝者・2部優勝者でも35歳以上の者は、2部に留まることができる・1部からの年齢降格は40歳以上の者・3部への降格は申請による
3部	<ul style="list-style-type: none">・高校、高専又は大学のバドミントン部に属したことがある者・個人種目で4部優勝者・3部優勝者でも40歳以上の者は、3部に留まることができる・2部からの年齢降格は45歳以上の者・4部への降格は申請による
4部	<ul style="list-style-type: none">・中学のバドミントン部に属したことがある者・社会人からの経験者のうち上位レベル・個人種目で5部優勝者・4部優勝者でも45歳以上の者は、4部に留まることができる・3部からの年齢降格は50歳以上の者・5部への降格は申請による
5部	<ul style="list-style-type: none">・社会人からの経験者・5部優勝者でも50歳以上の者は、5部に留まることができる・初心者の部への降格はできない
初心者の部	<ul style="list-style-type: none">・社会人からの経験者のうち、バド経験2年未満の者

- ・上位ランクへの参加は自由とする。
 - ・ランクが混在する場合は、上位者のクラスとする。
 - ・ランクと実力差が著しい者は、申請により降格することができる。
 - ・優勝者は当年度内は同一ランクに出場できる。
 - ・**違反者は決勝トーナメントの進出権利を剥奪する。**
-
- ・年齢は試合当日の満年齢とする。
 - ・この基準は平成15年4月24日から適用する。（総会決定）
平成19年 4月30日一部修正。
令和 3年10月 1日改定。

第2競技場

コート	13	14	15	16	17	18
9:30	4LD1		5MDA1	5MDB1		5MDC1
10:00	4LD2		5MDA2	5MDB2		
10:30	4LD3		5MDA3	5MDB3		5MDC2
11:00	4LD4		5MDA4	5MDB4		
11:30	4LD5		5MDA5	5MDB5		5MDC3
12:00	4LD6		5MDA6	5MDB6		
12:40	4LD7		5MD決1	5MD決2		
14:00	4LD9		5MD決5			
14:40	4LD10					

※シングルス（トーナメント）のみ流し込みで行います。

※タイムテーブルは予定です。時間・コートを変更する場合がありますので、ご注意ください。

降格申請願 い

高松市バドミントン協会
競技役員長 高島 宏 殿

クラブ名
責任者名 ①
申請者名 ①
現クラス 部

私、
は高松市バドミントン協会主催の大会においてのランクを
下記の理由により 部に降格させて頂きたいので、よろしくお願い申し上げます。

降格に至る具体的理由；

令和 年 月 日

降格申請結果通知書

下記申請者について、協議の結果次の通りに決定いたしましたので、
ご通知申し上げます。

クラブ名
責任者名 殿
申請者名 殿

- ①申請通り認めます。
- ②申請は下記の理由により認められません。
理由；

高松市バドミントン協会
競技役員長 高島 宏

令和 年 月 日

1部男子ダブルス (11チーム)

Aブロック		土江 湊 深岡 立夢	宮武 佑輔 明井 航輝	小山 雄太 鵜尾 悠矢	中村 公人 船越 翔太	勝敗	順位
土江 湊 深岡 立夢	坂出工業 坂出工業	☆	0 - 2 × ①	0 - 2 × ③	0 - 2 × ⑤	0 - 3	4
宮武 佑輔 明井 航輝	三菱電機丸亀 PLAYERS CLUB	2 - 0 ○ ①	☆	2 - 1 ○ ⑥	1 - 2 × ④	2 - 1	1
小山 雄太 鵜尾 悠矢	香川大学職員 タダノ	2 - 0 ○ ③	1 - 2 × ⑥	☆	2 - 1 ○ ②	2 - 1	3
中村 公人 船越 翔太	四国電力 四国電力	2 - 0 ○ ⑤	2 - 1 ○ ④	1 - 2 × ②	☆	2 - 1	2

Bブロック		宮地 成就 谷本 啓彰	中村 剛 楠 匡紀	庄野 正博 川原 光騎	大森 友弥 金子 知樹	勝敗	順位
宮地 成就 谷本 啓彰	高松市役所 四国電力	☆	1 - 2 × ①	0 - 2 × ③	0 - 2 × ⑤	0 - 3	4
中村 剛 楠 匡紀	モアクラブ モアクラブ	2 - 1 ○ ①	☆	1 - 2 × ⑥	0 - 2 × ④	1 - 2	3
庄野 正博 川原 光騎	イツキスポーツ 徳島商業	2 - 0 ○ ③	2 - 1 ○ ⑥	☆	0 - 2 × ②	2 - 1	2
大森 友弥 金子 知樹	アッドクラブ タダノ	2 - 0 ○ ⑤	2 - 0 ○ ④	2 - 0 ○ ②	☆	3 - 0	1

Cブロック		佐藤 正基 大江 直人	田頭 侑也 西川 桂吾	立石 裕貴 藤井 湧真	勝敗	順位
佐藤 正基 大江 直人	PLAYERS CLUB PLAYERS CLUB	☆	2 - 0 ○ ①	2 - 1 ○ ③	2 - 0	1
田頭 侑也 西川 桂吾	徳島科学技術 徳島科学技術	0 - 2 × ①	☆	0 - 2 × ②	0 - 2	3
立石 裕貴 藤井 湧真	香川県庁 香川県庁	1 - 2 × ③	2 - 0 ○ ②	☆	1 - 1	2

1部男子ダブルス決勝トーナメント

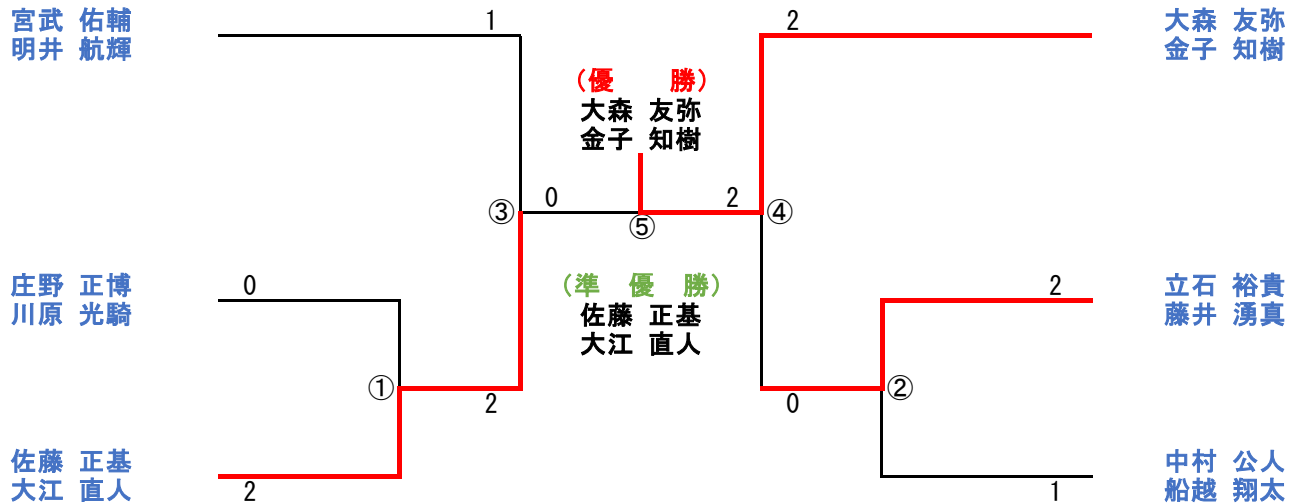

1部 男子シングルス (12組)

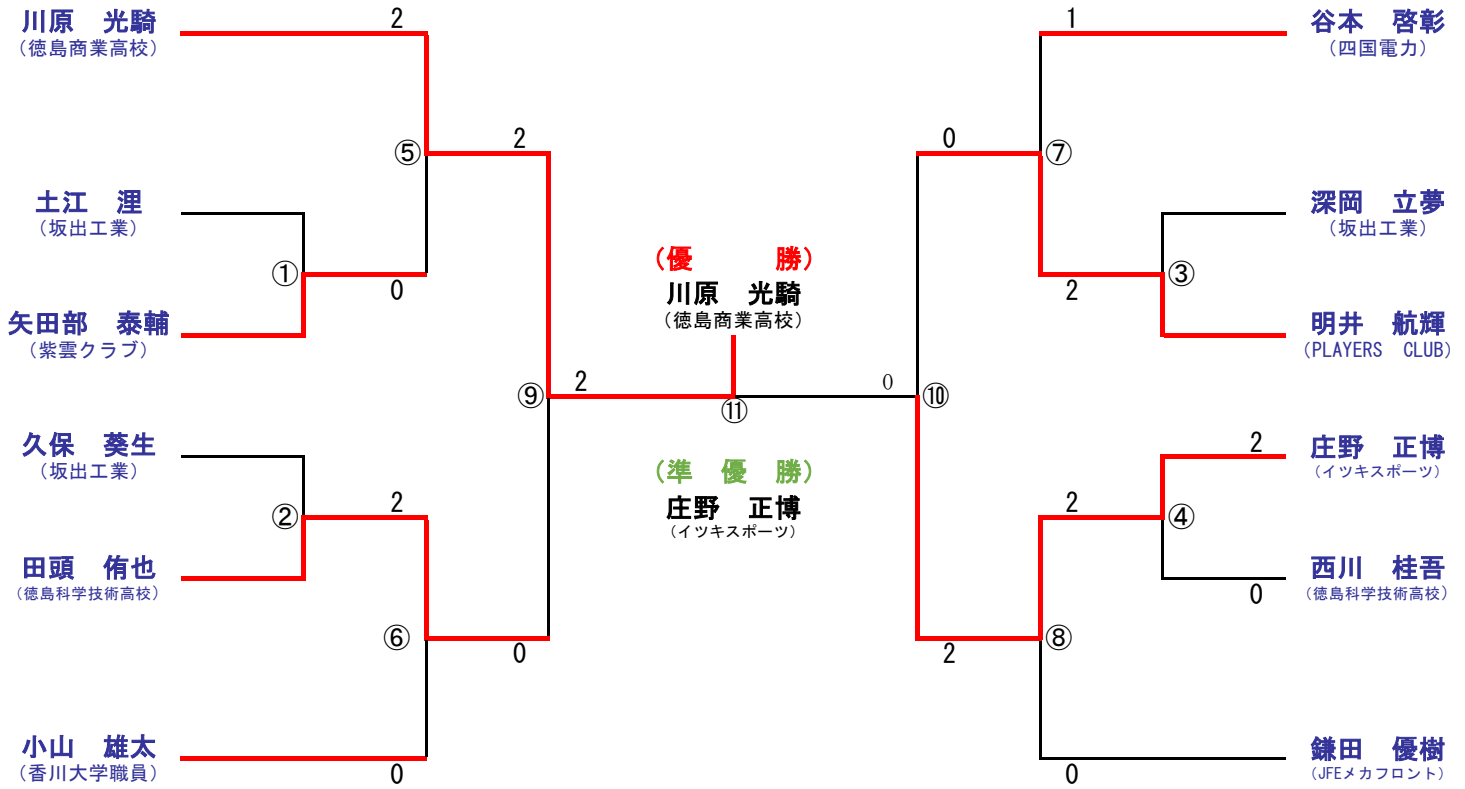

2部 男子ダブルス (10チーム)

Aブロック		堀 聡志 柴野 竜季	小田 成晃 早嶋 雄太	石井 秀明 郡 勇音	久保 葵生 梶田 青葉	勝敗	順位
堀 聡志 柴野 竜季	高体連 高松西クラブ	☆	2 - 0 ○ ①	2 - 0 ○ ③	2 - 0 ○ ⑤	3 - 0	1
小田 成晃 早嶋 雄太	多肥体協 多肥体協	0 - 2 × ①	☆	2 - 0 ○ ⑥	2 - 0 ○ ④	2 - 1	2
石井 秀明 郡 勇音	徳島科学技術 徳島科学技術	0 - 2 × ③	0 - 2 × ⑥	☆	2 - 0 ○ ②	1 - 2	3
久保 葵生 梶田 青葉	坂出工業 坂出工業	0 - 2 × ⑤	0 - 2 × ④	0 - 2 × ②	☆	0 - 3	4

Bブロック		小西 章文 久米井 悠聖	中山 幹也 清水 翔	原 奏心 溝渕 暁大	勝敗	順位
小西 章文 久米井 悠聖	PLAYERS CLUB PLAYERS CLUB	☆	1 - 2 × ①	2 - 0 ○ ③	1 - 1	2
中山 幹也 清水 翔	高松大学 太田体協	2 - 1 ○ ①	☆	2 - 0 ○ ②	2 - 0	1
原 奏心 溝渕 暁大	徳島科学技術 徳島科学技術	0 - 2 × ③	0 - 2 × ②	☆	0 - 2	3

Cブロック		嶋田 怜 矢田部 泰輔	藤間 竜城 鎌野 萌生	池田 啓士朗 横山 廉	勝敗	順位
嶋田 怜 矢田部 泰輔	PLAYERS CLUB 紫雲クラブ	☆	2 - 1 ○ ①	1 - 2 × ③	1 - 1	2
藤間 竜城 鎌野 萌生	KBT PLAYERS CLUB	1 - 2 × ①	☆	0 - 2 × ②	0 - 2	3
池田 啓士朗 横山 廉	ヒートクラブ 四国電力	2 - 1 ○ ③	2 - 0 ○ ②	☆	2 - 0	1

2部男子ダブルス決勝トーナメント

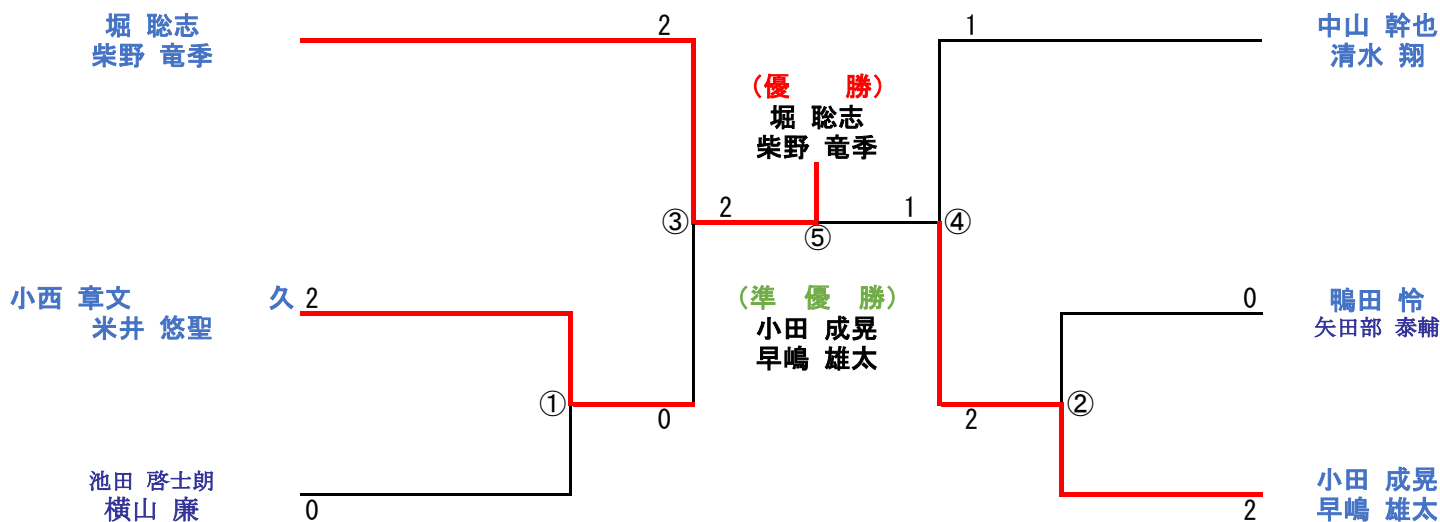

3部 男子ダブルス (11チーム)

Aブロック		岩本 航輔 池田 侑哉	山田 修平 小田 朋樹	大野 伊洋 大谷 剛司	安倍 竜雅 高橋 快成	勝敗	順位
岩本 航輔	ヒートクラブ	☆	2 - 0	2 - 0	2 - 0	3 - 0	1
池田 侑哉	ヒートクラブ	☆	○ ①	○ ③	○ ⑤		
山田 修平	ロクマル	0 - 2	☆	2 - 0	2 - 0	2 - 1	2
小田 朋樹	アビリティ	× ①	☆	○ ⑥	○ ④		
大野 伊洋	アッドクラブ	0 - 2	0 - 2	☆	0 - 0	0 - 2	3
大谷 剛司	アッドクラブ	× ③	× ⑥	☆	○ ②		
安倍 竜雅	坂出工業	0 - 2	0 - 2	0 - 0	☆	0 - 2	3
高橋 快成	坂出工業	× ⑤	× ④	○ ②	☆		

Bブロック		諏訪 健太 桐本 篤志	青木 隆昌 梶 栄之	妹尾 良一 石原 賢士	松木勇樹 河野 誠	勝敗	順位
諏訪 健太	アッドクラブ	☆	2 - 1	2 - 1	0 - 2	2 - 1	2
桐本 篤志	アビリティ	☆	○ ①	○ ③	× ⑤		
青木 隆昌	ネコ.COM	1 - 2	☆	1 - 2	0 - 2	0 - 3	4
梶 栄之	ネコ.COM	× ①	☆	× ⑥	× ④		
妹尾 良一	YKKAP	1 - 2	2 - 1	☆	0 - 2	1 - 2	3
石原 賢士	MBC	× ③	○ ⑥	☆	× ②		
松木勇樹	紫雲クラブ	2 - 0	2 - 0	2 - 0	☆	3 - 0	1
河野 誠	紫雲クラブ	○ ⑤	○ ④	○ ②	☆		

Cブロック		山地 裕貴 宮地 徹成	福永 重樹 久保 明生	尾上 健琉 須鼻 泰生	勝敗	順位
山地 裕貴	さぬき市協会	☆	1 - 2	2 - 0	1 - 1	2
宮地 徹成	高体連	☆	× ①	○ ③		
福永 重樹	アッドクラブ	2 - 1	☆	2 - 0	2 - 0	1
久保 明生	アッドクラブ	○ ①	☆	○ ②		
尾上 健琉	坂出工業	0 - 2	0 - 2	☆	0 - 2	3
須鼻 泰生	坂出工業	× ③	× ②	☆		

3部男子ダブルス決勝トーナメント

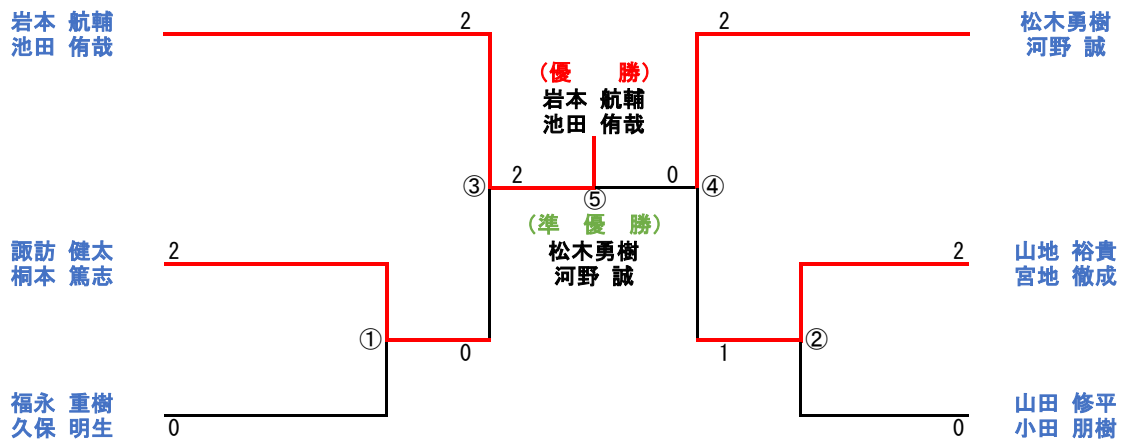

3部 男子シングルス (20組)

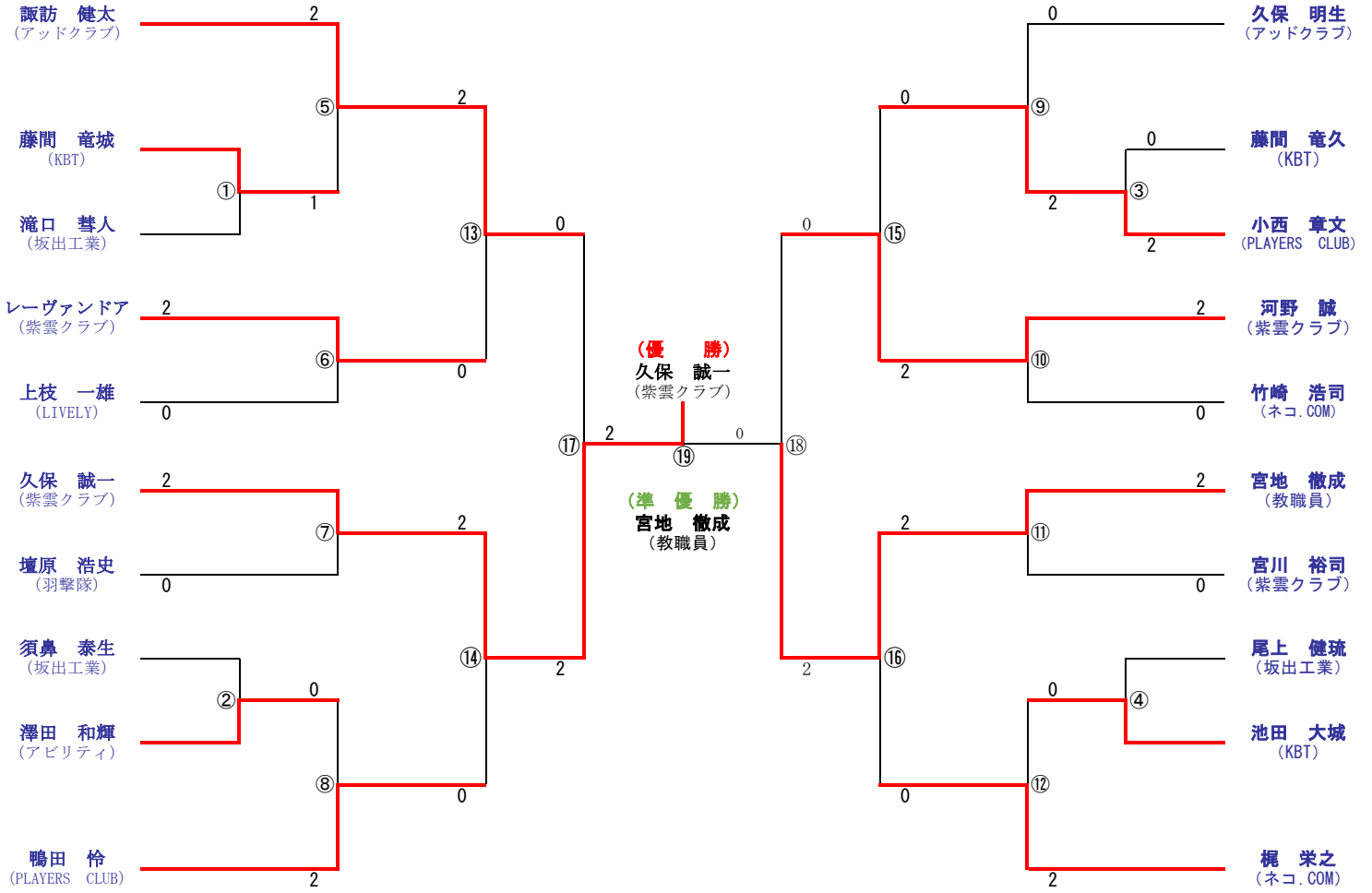

4部男子ダブルス (8チーム)

Aブロック		吉田 幹雄 中村 稔	黒川 雅晴 澤田 和輝	滝口 慧人 常井 敬斗	宮川 裕司 レーヴァンドア	勝敗	順位
吉田 幹雄 中村 稔	木太体協 木太体協	☆	0 - 2 × ①	2 - 0 ○ ③	0 - 2 × ⑤	1 - 2	3
黒川 雅晴 澤田 和輝	倶楽部活動 アビリティ	2 - 0 ○ ①	☆	2 - 0 ○ ⑥	0 - 2 × ④	2 - 1	2
滝口 慧人 常井 敬斗	坂出工業 坂出工業	0 - 2 × ③	0 - 2 × ⑥	☆	0 - 2 × ②	0 - 3	4
宮川 裕司 レーヴァンドア	紫雲クラブ 紫雲クラブ	2 - 0 ○ ⑤	2 - 0 ○ ④	2 - 0 ○ ②	☆	3 - 0	1

Bブロック		伊藤 浩之 池田 大城	福井 高広 松尾 崇之	後藤 直樹 太田 一輝	安田 健一 小西 康弘	勝敗	順位
伊藤 浩之 池田 大城	PLAYERS CLUB KBT	☆	- ○ ①	2 - 0 ○ ③	0 - 2 × ⑤	1 - 1	3
福井 高広 松尾 崇之	倶楽部活動 古高松南体協	0 - 0 ○ ①	☆	2 - 0 ○ ⑥	1 - 2 × ④	1 - 1	2
後藤 直樹 太田 一輝	アッドクラブ アッドクラブ	0 - 2 × ③	0 - 2 × ⑥	☆	2 - 0 ○ ②	1 - 2	4
安田 健一 小西 康弘	紫雲クラブ 紫雲クラブ	2 - 0 ○ ⑤	2 - 1 ○ ④	2 - 0 ○ ②	☆	3 - 0	1

4部男子ダブルス決勝トーナメント

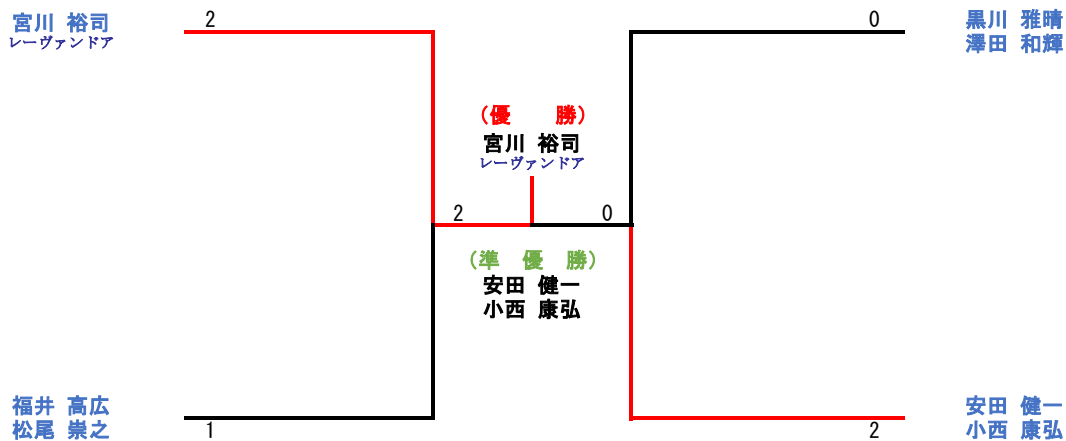

5部 男子ダブルス (11チーム)

Aブロック		藤間 竜久 三谷 悠大	竹崎 浩司 相川 宣彦	好井 舜陽 好井 聖陽	山田 良太 河野 達郎	勝敗	順位
藤間 竜久 三谷 悠大	KBT	☆	0 - 2	2 - 0	1 - 2	1 - 2	3
	KBT		×	○ ①	×		
竹崎 浩司 相川 宣彦	ネコ.COM	2 - 0	☆	2 - 0	0 - 2	2 - 1	2
	氷上BC	○ ①		○ ⑥	×		
好井 舜陽 好井 聖陽	坂出工業	0 - 2	0 - 2	☆	0 - 2	0 - 3	4
	坂出工業	×	×		×		
山田 良太 河野 達郎	屋島体協	2 - 1	2 - 0	2 - 0	☆	3 - 0	1
	屋島体協	○ ⑤	○ ④	○ ②			

Bブロック		佐藤 竜斗 児玉 和城	川崎 波琉輝 前川 空	末廣 和也 久利 健二	吉岡 孝典 坂下 弘志	勝敗	順位
佐藤 竜斗 児玉 和城	そごうパド	☆	2 - 0	0 - 2	0 - 2	1 - 2	3
	そごうパド		○ ①	×	×		
川崎 波琉輝 前川 空	坂出工業	0 - 2	☆	0 - 2	0 - 2	0 - 3	4
	坂出工業	×		×	×		
末廣 和也 久利 健二	古高松南体協	2 - 0	2 - 0	☆	2 - 0	3 - 0	1
	アッドクラブ	○ ③	○ ⑥		○ ②		
吉岡 孝典 坂下 弘志	Team Shouzu	2 - 0	2 - 0	0 - 2	☆	2 - 1	2
	Team Shouzu	○ ⑤	○ ④	×			

Cブロック		金香 繁治 田井 伸治	筆坂 和加雄 岡林 武史	麥居 央雅 佐藤 虎太郎	勝敗	順位
金香 繁治 田井 伸治	PLAYERS CLUB	☆	0 - 2	2 - 0	1 - 1	2
	PLAYERS CLUB		×	○ ③		
筆坂 和加雄 岡林 武史	太田体協	2 - 0	☆	2 - 0	2 - 0	1
	太田体協	○ ①		○ ②		
麥居 央雅 佐藤 虎太郎	坂出工業	0 - 2	0 - 2	☆	0 - 2	3
	坂出工業	×	×			

5部男子ダブルス決勝トーナメント

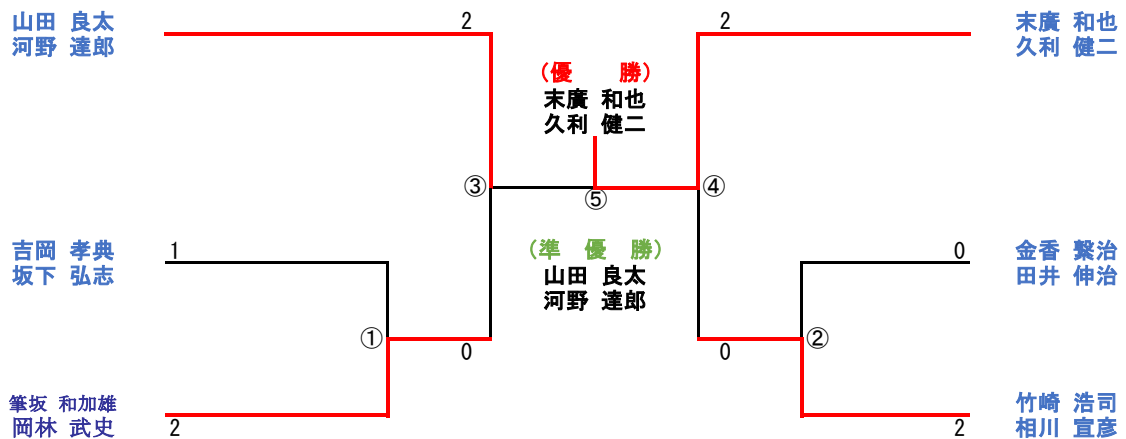

2・3部女子ダブルス（8チーム）

Aブロック		那須 綾子 船越 香那	近石 紗世 牟礼 有律	久保 絢音 芝原 芽唯	唐澤 優衣 唐澤 理代	勝敗	順位
那須 綾子 船越 香那	坂出協会 四国電力	☆	2 - 0 ○ ①	2 - 1 ○ ③	2 - 1 ○ ⑤	3 - 0	1
近石 紗世 牟礼 有律	屋島体協 屋島体協	0 - 2 × ①	☆	2 - 0 ○ ⑥	2 - 0 ○ ④	2 - 1	2
久保 絢音 芝原 芽唯	プチシャトル 高松東高校	1 - 2 × ③	0 - 2 × ⑥	☆	2 - 0 ○ ②	1 - 2	3
唐澤 優衣 唐澤 理代	古高松南体協 古高松南体協	1 - 2 × ⑤	0 - 2 × ④	0 - 2 × ②	☆	0 - 3	4

Bブロック		竹島 由季子 早嶋 菜奈美	辻 のぞみ 宮本 花梨	中村 沙織 弓削 絵梨	石原 結菜 石原 恵美	勝敗	順位
竹島 由季子 早嶋 菜奈美	多肥体協 多肥体協	☆	2 - 1 ○ ①	2 - 0 ○ ③	2 - 1 ○ ⑤	3 - 0	1
辻 のぞみ 宮本 花梨	アッドクラブ AYAGAWA	1 - 2 × ①	☆	1 - 2 × ⑥	0 - 2 × ④	0 - 3	4
中村 沙織 弓削 絵梨	LIVELY LIVELY	0 - 2 × ③	2 - 1 ○ ⑥	☆	0 - 2 × ②	1 - 2	3
石原 結菜 石原 恵美	MBC MBC	1 - 2 × ⑤	2 - 0 ○ ④	2 - 0 ○ ②	☆	2 - 1	2

2・3部女子ダブルス決勝トーナメント

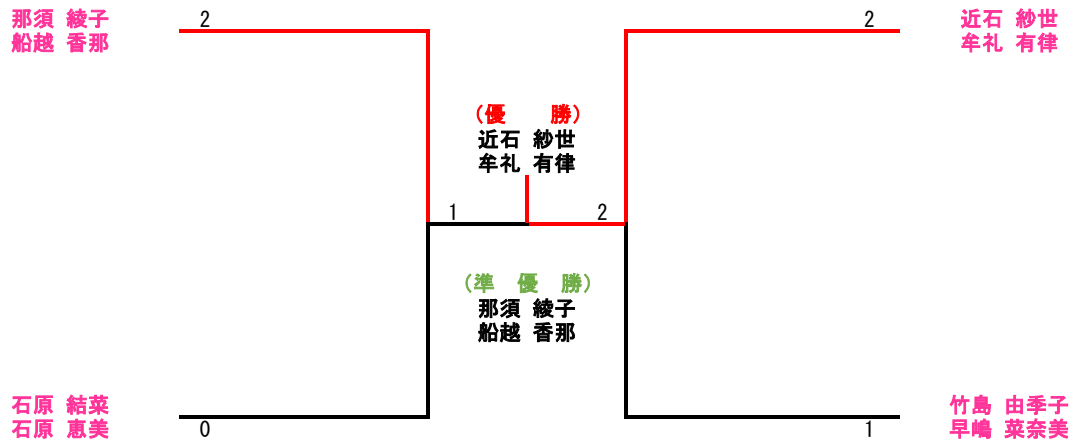

3部女子シングルス (6組)

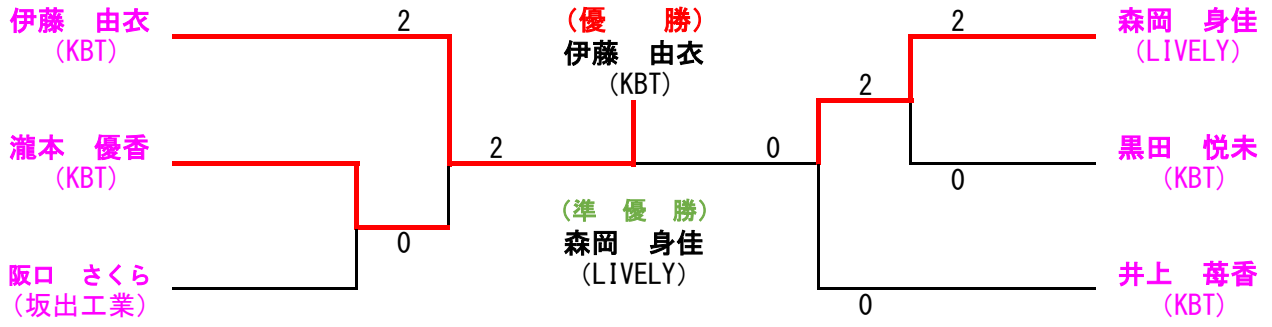

4部 女子ダブルス (5チーム)

女子ダブルス 4部		伊藤 由衣 関元 ひなの	小山 裕紀子 佐竹 咲紀	末廣 理沙 古川 桃	谷本 優花 杉原 真衣	妹尾 寛恵 市川 晃子	勝敗	順位
伊藤 由衣 関元 ひなの	KBT PLAYERS CLUB	☆	0 - 2 × ①	2 - 1 ○ ③	0 - 2 × ⑥	2 - 0 ○ ⑨	2 - 2	2
小山 裕紀子 佐竹 咲紀	屋島体協 屋島体協	2 - 0 ○ ①	☆	1 - 2 × ⑩	0 - 2 × ④	0 - 2 × ⑦	1 - 3	5
末廣 理沙 古川 桃	古高松南体協 古高松南体協	1 - 2 × ③	2 - 1 ○ ⑩	☆	0 - 2 × ⑧	1 - 2 × ⑤	1 - 3	4
谷本 優花 杉原 真衣	アッドクラブ アッドクラブ	2 - 0 ○ ⑥	2 - 0 ○ ④	2 - 0 ○ ⑧	☆	2 - 0 ○ ②	4 - 0	1
妹尾 寛恵 市川 晃子	屋島体協 JR四国	0 - 2 × ⑨	2 - 0 ○ ⑦	2 - 1 ○ ⑤	0 - 2 × ②	☆	2 - 2	3

(優 勝)

谷本 優花
杉原真衣

(準 優 勝)

伊藤 由衣
関元ひなの

5部女子ダブルス（6チーム）

Aブロック		瀧本 優香 黒田 悦未	秋山 いずみ 細川 由衣	市川 葵 山越 彩月	勝敗	順位
瀧本 優香 黒田 悦未	KBT KBT	☆	0 - 2 × ①	2 - 1 ○ ③	1 - 1	2
秋山 いずみ 細川 由衣	ネコ.COM ネコ.COM	2 - 0 ○ ①	☆	2 - 0 ○ ②	2 - 0	1
市川 葵 山越 彩月	屋島西小 屋島西小	1 - 2 × ③	0 - 2 × ②	☆	0 - 2	3

Bブロック		伊賀 優子 竹森 由美子	妹尾 環希 小山 芽生	眞部 里咲 宮地 由美子	勝敗	順位
伊賀 優子 竹森 由美子	氷上BC LIVELY	☆	2 - 0 ○ ①	0 - 2 × ③	1 - 1	2
妹尾 環希 小山 芽生	屋島西小 屋島西小	0 - 2 × ①	☆	0 - 2 × ②	0 - 2	3
眞部 里咲 宮地 由美子	ヒートクラブ ヒートクラブ	2 - 0 ○ ③	2 - 0 ○ ②	☆	2 - 0	1

5部女子ダブルス決勝トーナメント

